

WZ9100

Сменные накладки, бронзовое покрытие

Материал: Ск 22/CuSn

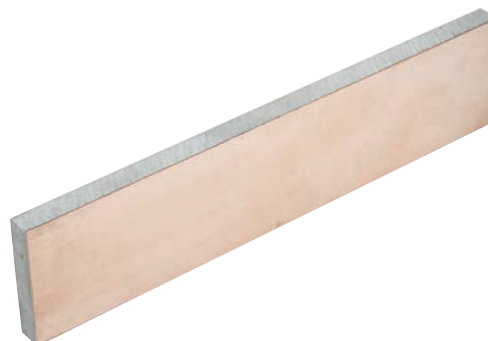
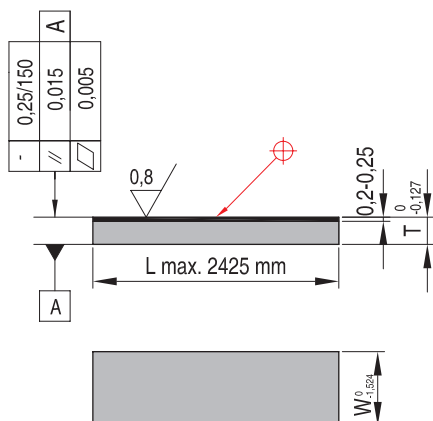

Номер x L mm*	T	W
WZ910004025EU	4	25
WZ910004030EU	4	30
WZ910004035EU	4	35
WZ910004040EU	4	40
WZ910005025EU	5	25
WZ910005030EU	5	30
WZ910005040EU	5	40
WZ910006025EU	6	25
WZ910006030EU	6	30
WZ910006040EU	6	40
WZ910006050EU	6	50
WZ910006060EU	6	60
WZ910008025EU	8	25
WZ910008060EU	8	60
WZ910008075EU	8	75

Номер x L mm*	T	W
WZ910010025EU	10	25
WZ910010030EU	10	30
WZ910010035EU	10	35
WZ910010040EU	10	40
WZ910010050EU	10	50
WZ910010060EU	10	60
WZ910010075EU	10	75
WZ910010100EU	10	100
WZ910010125EU	10	125
WZ910012060EU	12	60
WZ910012075EU	12	75
WZ910012100EU	12	100
WZ910012125EU	12	125
WZ910012150EU	12	150
WZ910012200EU	12	200

Номер x L mm*	T	W
WZ910015025EU	15	25
WZ910015040EU	15	40
WZ910015060EU	15	60
WZ910015075EU	15	75
WZ910015100EU	15	100
WZ910015125EU	15	125
WZ910015150EU	15	150
WZ910020030EU	20	30
WZ910020050EU	20	50
WZ910020060EU	20	60
WZ910020075EU	20	75
WZ910020100EU	20	100
WZ910025025EU	25	25
WZ910025100EU	25	100

* При заказе следует указать длину L в мм

Сменные накладки, бронзовое покрытие

WZ9110

Материал: Ск 22/CuSn

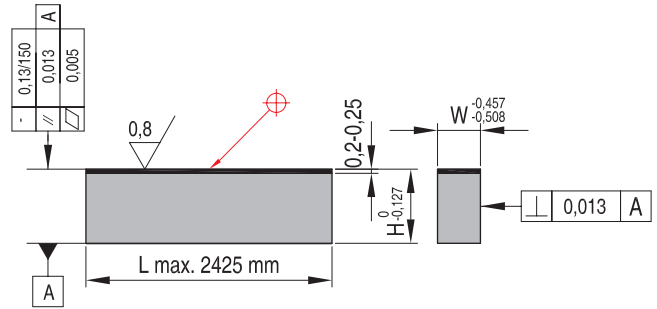

Номер x L mm*	T	W
WZ911015025EU	15	25
WZ911025037EU	25	37
WZ911050050EU	50	50

* При заказе следует указать длину L в мм

Сменные накладки, V-образные направляющие рейки, бронзовое покрытие

WZ9120

Материал: Ск 22/CuSn

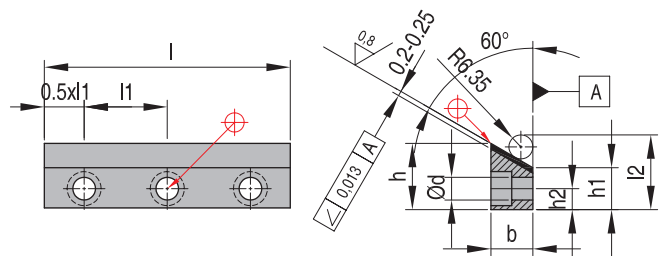
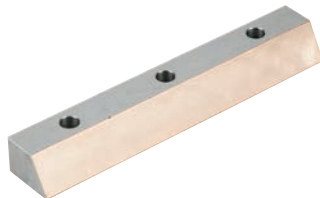

Номер	b	d for	h	h1	h2	l	l1	l2	n
WZ9120V05073	15,9	M6	23,4	14,3	7,1	133	44,5	31,60	3
WZ9120V05074	15,9	M6	23,4	14,3	7,1	178	44,5	31,60	4
WZ9120V05075	15,9	M6	23,4	14,3	7,1	222	44,5	31,60	5
WZ9120V06103	19,1	M8	30,0	19,1	9,5	152	50,8	36,40	3
WZ9120V06104	19,1	M8	30,0	19,1	9,5	203	50,8	36,40	4
WZ9120V06105	19,1	M8	30,0	19,1	9,5	254	50,8	36,40	5
WZ9120V07113	22,2	M10	35,0	22,2	11,1	190	63,5	39,57	3
WZ9120V07114	22,2	M10	35,0	22,2	11,1	254	63,5	39,57	4
WZ9120V07115	22,2	M10	35,0	22,2	11,1	317	63,5	39,57	5
WZ9120V08123	25,4	M10	43,2	28,6	14,3	228	76,2	42,90	3
WZ9120V08124	25,4	M10	43,2	28,6	14,3	305	76,2	42,90	4
WZ9120V08125	25,4	M10	43,2	28,6	14,3	381	76,2	42,90	5
WZ9120V10164	31,8	M12	50,1	31,8	15,9	406	101,6	49,10	4
WZ9120V10166	31,8	M12	50,1	31,8	15,9	610	101,6	49,10	6
WZ9120V12206	38,1	M16	63,3	41,3	20,6	610	101,6	58,62	6
WZ9120V12208	38,1	M16	63,3	41,3	20,6	813	101,6	58,62	8
WZ9120V14245	44,5	M16	76,5	50,8	25,4	762	152,4	68,20	5
WZ9120V14248	44,5	M16	76,5	50,8	25,4	1219	152,4	68,20	8
WZ9120V16328	50,8	M20	99,2	69,9	34,9	1219	152,4	87,20	8

n - количество отверстий

WZ9130

L-образные направляющие рейки с расточенными отверстиями, бронзовое покрытие

Материал: Ck 22/CuSn

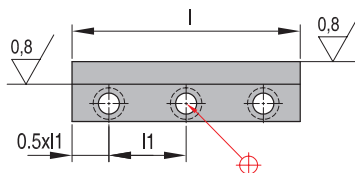
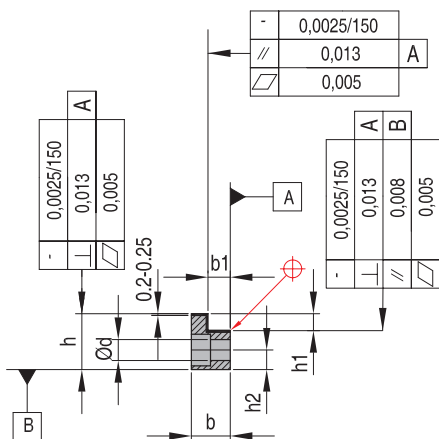

Номер	h1 +0,025 -0,025	b1 +0,025 -0,025	h	b ±0,5	l	l1	n	d for	h2
WZ9130L04063	4,76	7,94	19,0	12,7	133	44,5	3	M6	7,1
WZ9130L04064	4,76	7,94	19,0	12,7	178	44,5	4	M6	7,1
WZ9130L04065	4,76	7,94	19,0	12,7	222	44,5	5	M6	7,1
WZ9130L05083	6,35	9,53	25,4	15,9	152	50,8	3	M8	9,5
WZ9130L05084	6,35	9,53	25,4	15,9	203	50,8	4	M8	9,5
WZ9130L05085	6,35	9,53	25,4	15,9	254	50,8	5	M8	9,5
WZ9130L07103	9,53	12,70	31,8	22,2	190	63,5	3	M10	11,1
WZ9130L07104	9,53	12,70	31,8	22,2	254	63,5	4	M10	11,1
WZ9130L07105	9,53	12,70	31,8	22,2	317	63,5	5	M10	11,1
WZ9130L10123	12,70	19,50	38,1	31,8	228	76,2	3	M10	12,7
WZ9130L10124	12,70	19,50	38,1	31,8	304	76,2	4	M10	12,7
WZ9130L10125	12,70	19,50	38,1	31,8	381	76,2	5	M10	12,7
WZ9130L12164	15,88	22,23	50,8	38,1	406	101,6	4	M12	17,5
WZ9130L12166	15,88	22,23	50,8	38,1	610	101,6	6	M12	17,5
WZ9130L16206	19,05	31,75	63,5	50,8	610	101,6	6	M16	22,2
WZ9130L16208	19,05	31,75	63,5	50,8	813	101,6	8	M16	22,2
WZ9130L20245	25,40	38,10	76,2	63,5	762	152,4	5	M16	25,4
WZ9130L20248	25,40	38,10	76,2	63,5	1219	152,4	8	M16	25,4

n - количество отверстий

WZ9140

L-образные направляющие рейки без отверстиями, бронзовое покрытие

Материал: Ck 22/CuSn

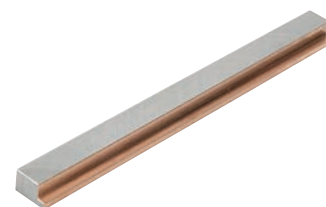
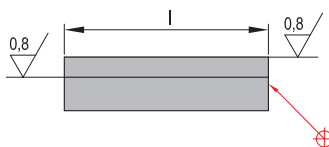
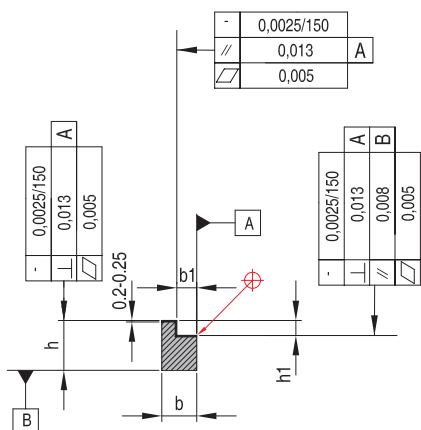

Номер	h1 +0,025 -0,025	b1 +0,025 -0,025	h	b ±0,5	l
WZ9140L004065	4,76	7,94	19,0	12,7	222
WZ9140L005085	6,35	9,53	25,4	15,9	254
WZ9140L007105	9,53	12,70	31,8	22,2	317
WZ9140L010125	12,70	19,05	38,1	31,8	381

CAD reference point

Самосмазывающаяся плоская направляющая планка

R25W

Материал: GK-CuZn 25A15

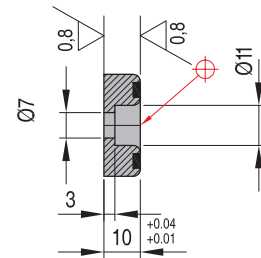
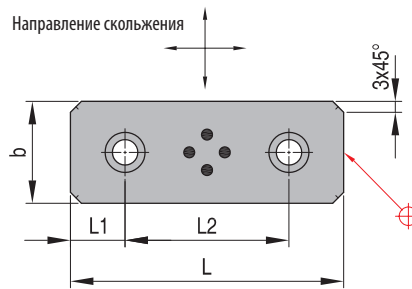

Номер *	b	L	L1	L2
R25W18075	18	75	15	45
R25W18100		100	25	50
R25W18125		125	25	75
R25W18150		150	25	100
R25W28075	28	75	15	45
R25W28100		100	25	50
R25W28125		125	25	75
R25W28150		150	25	100
R25W38075	38	75	15	45
R25W38100		100	25	50
R25W38125		125	25	75
R25W38150		150	25	100
R25W48075	48	75	15	45
R25W48100		100	25	50
R25W48125		125	25	75
R25W48150		150	25	100

* Размер без допусков по DIN 7168

Самосмазывающаяся плоская направляющая планка

R26W

Материал: GK-CuZn 25A15

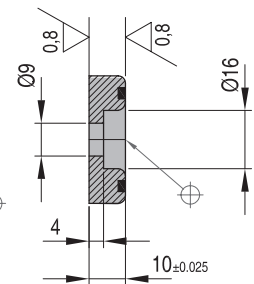
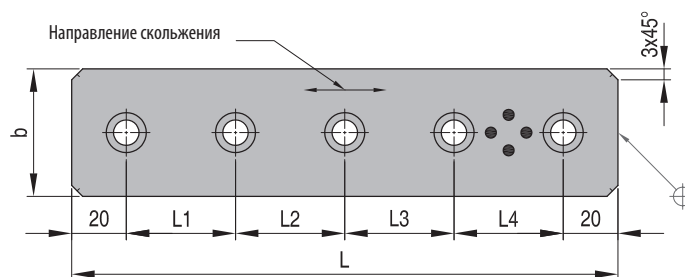

Номер (*)	b	L	L2	L1	L3	L4	
R26W35100	35	100		60			
R26W35150		150	55	55			
R26W35200		200	50	50	55		
R26W35250		250	70	70	70		
R26W35300		300	65	65	65	65	
R26W35350		350	75	80	75	75	80
R26W50100	50	100		60			
R26W50150		150	55	55			
R26W50200		200	50	55	55		
R26W50250		250	70	70	70		
R26W50300		300	65	65	65	65	65
R26W50350		350	75	80	80	75	80

* Размер без допусков по DIN 7168

R27W

Самосмазывающаяся плоская направляющая плита

Материал: GK-CuZn 25A15

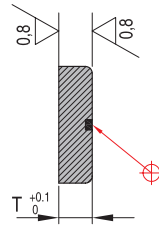
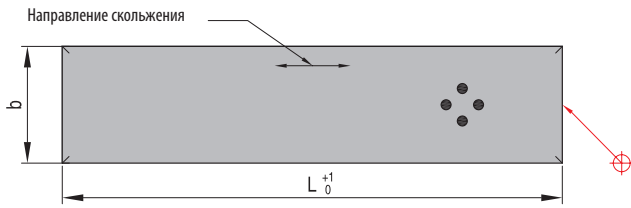

Номер*	b	T	L
R27W25005500	25	5	500
R27W30006500	30	6	
R27W30008500		8	
R27W40008500	40	8	
R27W40010500		10	
R27W40012500		12	
R27W50012500	50	12	
R27W60016500	60	16	
R27W80016500	80	16	
R27W80020500		20	
R27W25005605	25	5	605
R27W30006605	30	6	

Номер*	b	T	L
R27W30008605	30	8	605
R27W35010605	35	10	
R27W40008605	40	8	
R27W40010605		10	
R27W40012605		12	
R27W50010605	50	10	
R27W50012605		12	
R27W60012605	60	12	
R27W60016605		16	
R27W80016605	80	16	
R27W80020605		20	

* Размер без допусков по DIN 7168, средние

R28W

Самосмазывающаяся плоская направляющая плита

Материал: GK-CuZn 25A15

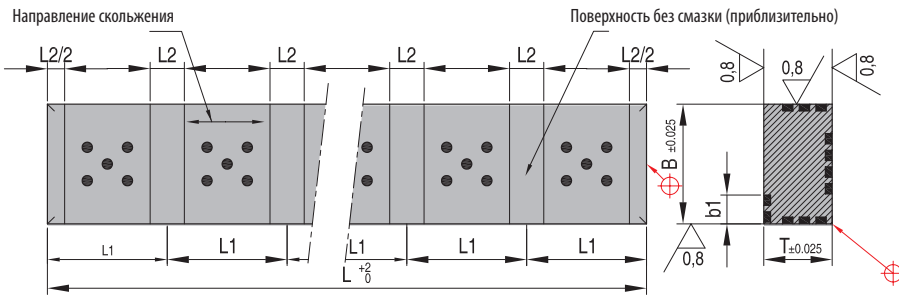

Номер*	B	L	T	b1	L1	L2					
R28W25-3105	25,3	105	15,3	8	35	8					
R28W25-3140		140									
R28W25-3175		175									
R28W25-3210		210									
R28W25-3245		245									
R28W25-3280		280									
R28W25-3315		315									
R28W25-3350		350									
R28W25-3385		385									
R28W25-3420		420									
R28W25-3455		455									
R28W25-3490		490									
R28W35-3135		35,3					135	25,3	12	45	10
R28W35-3180							180				

Номер*	B	L	T	b1	L1	L2
R28W35-3225	35,3	225	25,3	12	45	10
R28W35-3270		270				
R28W35-3315		315				
R28W35-3360		360				
R28W35-3405		405				
R28W35-3450		450				
R28W35-3495		495				
R28W45-3165	45,3	165	35,3	16	55	12
R28W45-3220		220				
R28W45-3275		275				
R28W45-3330		330				
R28W45-3385		385				
R28W45-3440		440				
R28W45-3495		495				

* Размер без допусков по DIN 7168, средние

CAD reference point

Самосмазывающаяся плоская направляющая плита без отверстий

R29W

Материал: GK-CuZn 25A15



Направление скольжения

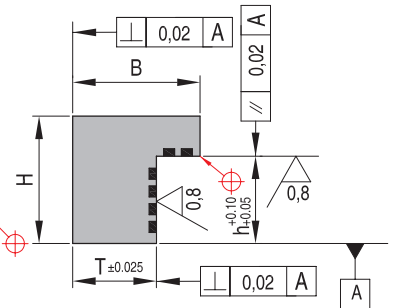
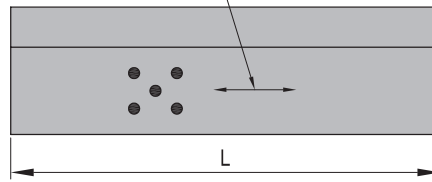

Номер	B	H	L	T	h
R29W200120500	20	12	500	15	6
R29W200120605			605		
R29W200121005			1005		
R29W250150500	25	15	500	18	8
R29W250150605			605		
R29W250151005			1005		
R29W300200500	30	20	500	21	12
R29W300200605			605		
R29W300201005			1005		
R29W320300500	32	30	500	22	15
R29W320300605			605		
R29W320301005			1005		
R29W350350500	35	35	500	23	24
R29W350350605			605		
R29W350351005			1005		
R29W500450500	50	45	500	28	25
R29W500450605			605		
R29W500451005			1005		
R29W500500500		50	500	34	34
R29W500500605			605		
R29W500501005	1005				

Самосмазывающаяся плоская направляющая плита

R30W

Материал: GK-CuZn 25A15



Направление скольжения

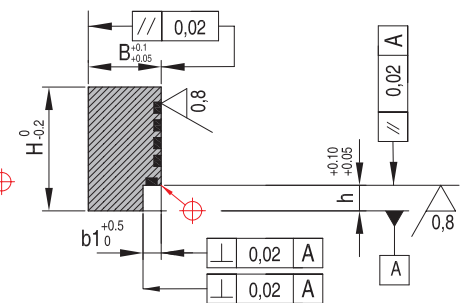
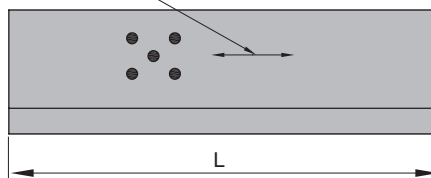

Номер	B	H	L	b1	h
R30W20017	20	17	605	5	7
R30W20022		22			
R30W28027		27			
R30W28036	28	36	605	8	10
R30W28046		46			
R30W40066	40	66	605	12	22
R30W40086		86			26

